



KM.0 nace con capacidad de distinguirse añadiendo a su uso principal de lugar de reposo para el viandante, un servicio de señalización: Rutas, sendas naturales, lugares de interés turístico y cultural o la distancia a distintos orígenes, que pueden obtenerse mediante las nuevas tecnologías. La dimensión optimizada con capacidad para dos personas minimiza su condición de obstáculo y sus aristas redondeadas garantizan un contacto amable con el usuario.

Hormigón |  270 cm/máx. |  1745 kg/máx. |  5

 Update 11.07.2024



## ORIGEN

Km.0 obtuvo el primer premio del concurso "Asiento4Sol" convocado por el COAM y Escofet para el diseño e instalación de nuevos bancos en el espacio público de la Puerta del Sol en Madrid.

## DISEÑO

La formalización del banco a modo de hito es además un estímulo capaz de interactuar directamente con los viandantes anclándose en el lugar y pasando a formar parte del imaginario del ciudadano.

## MATERIAL

Hormigón decapado e hidrofugado. Texto opcional según proyecto empotrado en bajo relieve.

## INSTALACIÓN

Anclado sobre pavimento con dos varillas roscadas M16x140 mm en taladros de 40 mm de diámetro, rellenos de resina o mortero graso.



La versatilidad de uso y la libre disposición de las piezas posibilitan diferentes configuraciones en función del número de unidades utilizadas.



# 1. Banca sin respaldo

**Km.0**

**Dimensiones** 120 x 50 x 44 cm

**Peso** 565 kg

## 1.1 Características generales

**Material** Hormigón **Colocación** Anclado con tornillos

**Acabado** Decapado e hidrofugado

### Colores

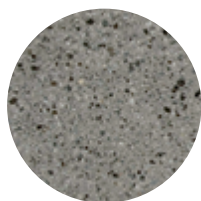

**GR.** Gris

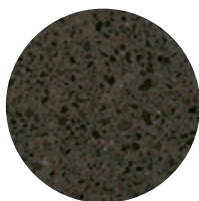

**NG.** Negro

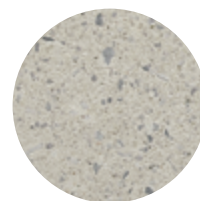

**BL.** Blanco

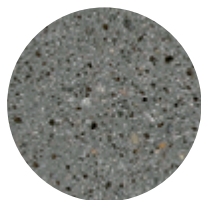

**CA.** Gris CA

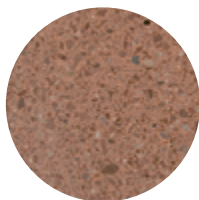

**RA.** Rojo

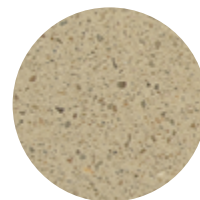

**BG.** Beige

## 1.2 Sistema de colocación

### Elevación

(P= 565 kg)

### Instalación

Taladrar el pavimento  $\varnothing 40$  mm y llenar con resina o mortero graso. Roscar los 4 tornillos a fondo M16 x 140; centrar, colocar el banco y rejuntar la zona de apoyo perimetral.

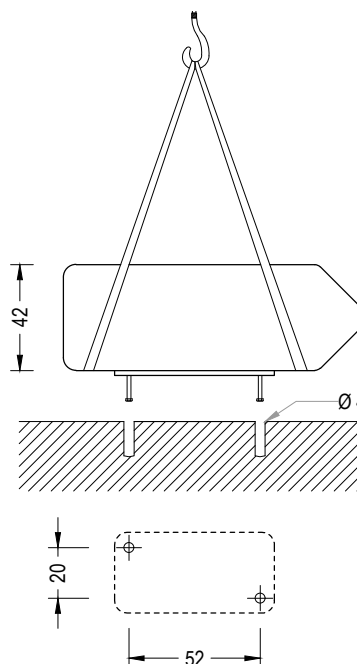

Km.0

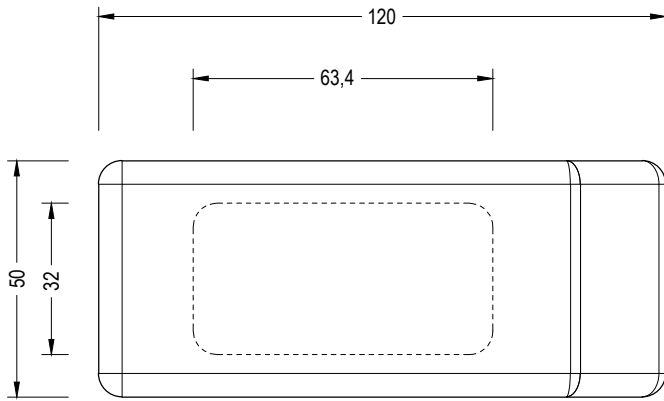
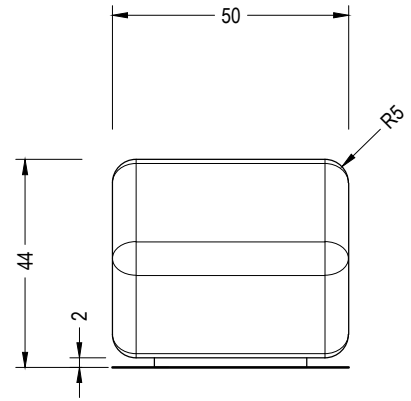
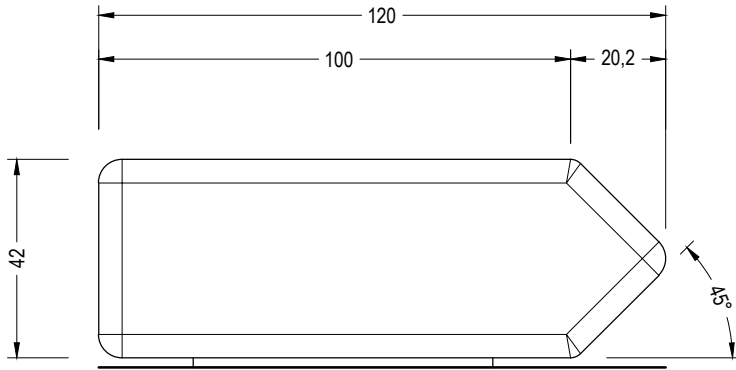

Ejemplo texto

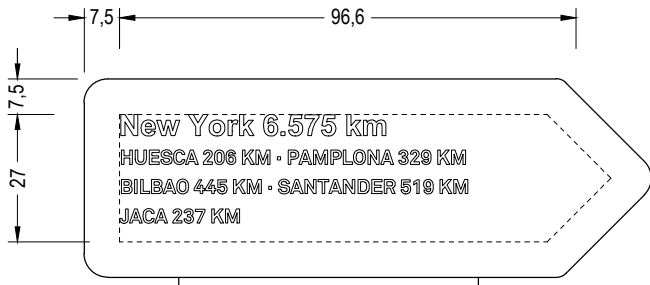



## Garantía

5 años en todos sus componentes.

Los nombres, marcas y modelos industriales de los productos han sido depositados en los registros correspondientes. La información técnica facilitada por Escofet sobre sus productos puede sufrir modificación sin previo aviso.

Escofet 1886 S.A  
Oficina central y producción

Montserrat, 162  
E 08760 Martorell  
Barcelona - España  
T. 0034 937 737 150  
F. 0034 937 737 151

info@escofet.com  
www.escofet.com

**Escofet**  
by Molins<sup>®</sup>

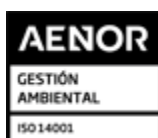

GA-2005/0072



SST-0090/2010



ER-0403/2016

