



Comme son nom l'indique, *Box* est un banc sans dossier qui exploite avec simplicité des concepts qu'annonçaient déjà d'autres produits Escofet. Un parallélépipède en béton moulé aux arêtes nettes qui lévite sur sa propre ombre. Les accessoires intégrés du siège en bois de teck ou du stratifié HPL, compatibles avec *Box 200*, apportent confort et couleur à la collection.

Béton |  250 cm/max. |  1326 kg |  5

Option(s):  | 

 Update 25.02.2021



Modulaire

Banc sans dossier modulaire de 50 cm de large, et longueurs variables à partir du module de 50 cm. Longueurs disponibles 250, 200, 150, 100 et 50 cm.

Écologique

Produit durable du point de vue environnemental, avec une finition externe imitant la pierre naturelle grâce à l'emploi d'agrégats recyclés de proximité; avec une formulation remplaçant les agrégats naturels. Eco-Grey® et Eco-Black® avec marquage CE.

Matériel

Béton moulé et finition décapée, avec deux options d'agrégat recyclé. Eco-Grey® aux agrégats issus du recyclage du béton pour les modèles de couleur grise, et Eco-Black® aux agrégats issus de scories sidérurgiques de poids spécifique élevé, soit le meilleur paramètre contre l'usure, et forte résistance aux cycles de gel et dégel. Siège en option fabriqué à partir de lattes en bois massif Teck, jointes avec un élastomère noir. Une deuxième option avec une feuille HPL en vert, bleu, jaune ou rouge.

Installation

Appuyé sur le revêtement de sol et, en option, fixé par deux vis filetées dans des douilles encastrées dans sa base. Socle avec renforcement et canaux de passage de sangles pour faciliter le transport et l'installation.





1. Banc sans dossier

Box	50	100	150	200	250
Dimensions	50 x 50 x 45 cm	100 x 50 x 45 cm	150 x 50 x 45 cm	200 x 50 x 45 cm	250 x 50 x 45 cm
Poids	265 kg	530 kg	795 kg	1060 kg	1326 kg

1.1 Caractéristiques générales

Matériel	Béton Béton recyclé	Pose	Ancré avec vis Simplement appuyée
-----------------	------------------------	-------------	--------------------------------------

Finition	Sablé et hydrofugé
-----------------	--------------------

Couleurs

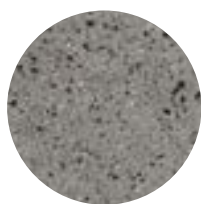

GR. Gris



NG. Noir

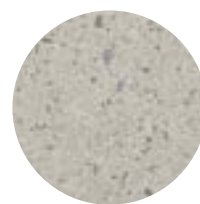

BL. Blanc

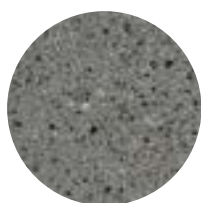

CA. Gris CA



RA. Rouge

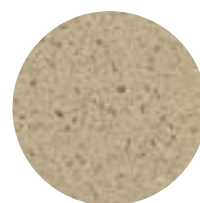

BG. Beige

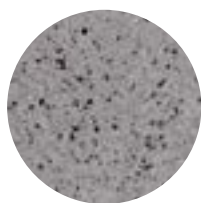

EGR. Gris Eco-Grey®



ENG. Noir Eco-Black®

1.2 Spécifications accessoires Box 200

Matériel	Teak Wood
-----------------	-----------

Couleurs



A. Teak

1.2 Spécifications accessoires Box 200

Matériel High Pressure Laminated HPL

Finition Mat gaufrage

Couleurs

*La couleur peut ne pas être exactement la même que celle du produit final.

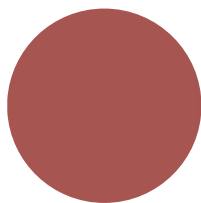

A. Terracotta

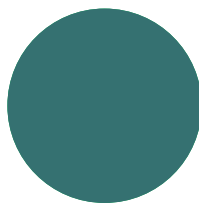

B. Vert pétrole

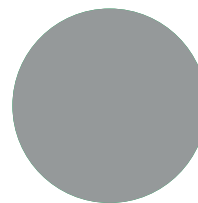

C. Gris moyen

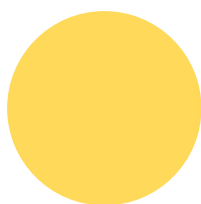

D. Jaune d'or

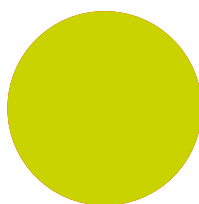

E. Vert jaunâtre



F. HPL - Bois Enigma

1.2.1 HPL caractéristiques techniques

Description Les panneaux sont des panneaux stratifiés, à base de duromères à haute pression (HPL) selon EN 438, type EDF. Des résines de polyurethane acrylique doublement durcies leurs assurent une protection très efficace contre les intempéries et les U.V.

Résistant aux intempéries	EN ISO 4892-2	Résistant aux UV	EN ISO 4892-3
Résistant aux chocs	EN ISO 178	Insensible aux températures de contacts: -80°C a 180°C	DMTA- OFI 300.128
Résistant aux rayures	Oui	Résistant aux solvants	Oui
Résistant à la grêle	Oui	Facile à nettoyer	Oui

1.3 Système de pose

Élévation

(P=265 kg / 530 kg / 795 kg / 1060 kg / 1326 kg)

Installation

Percer le trottoir avec un foret de $\varnothing 40 \times 180$ mm et remplir avec de la résine. Ensuite, enfitez les 2 vis profondes M16 x 140 mm. Centre, placez le banc et coupez la zone de support.

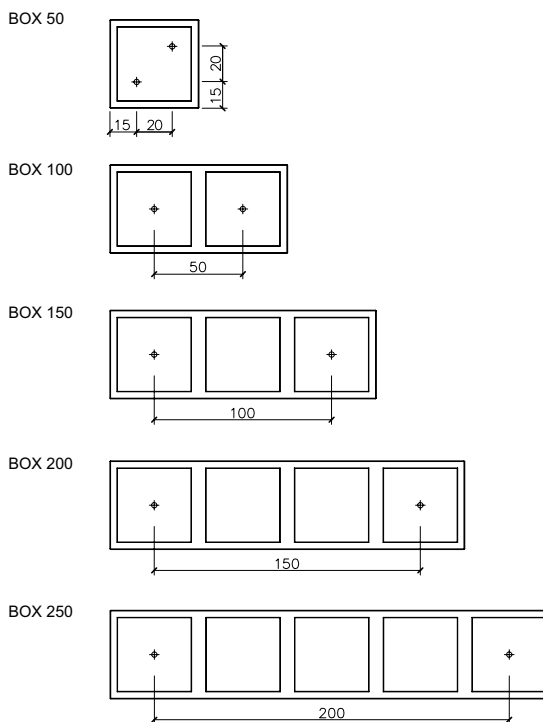
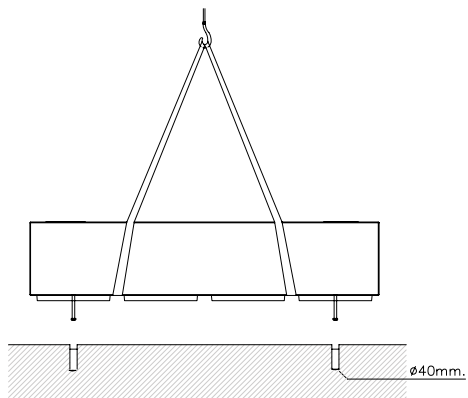

1.4 Géométrie

Box 50

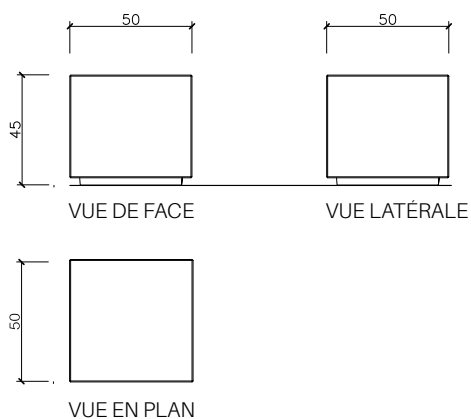

Box 100

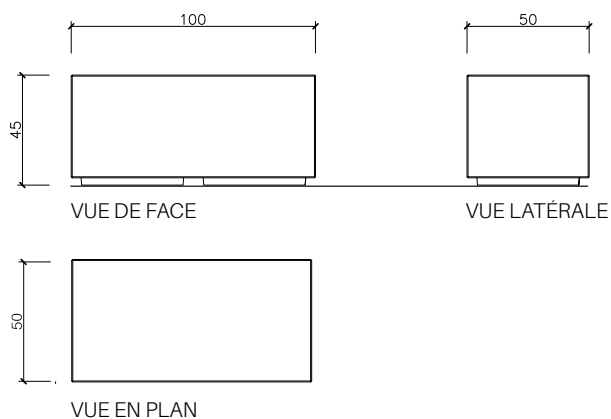

1.4 Géométrie

Box 150

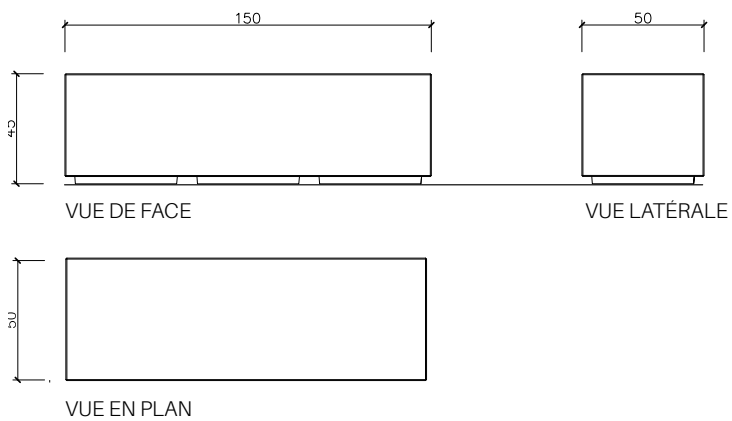

Box 200

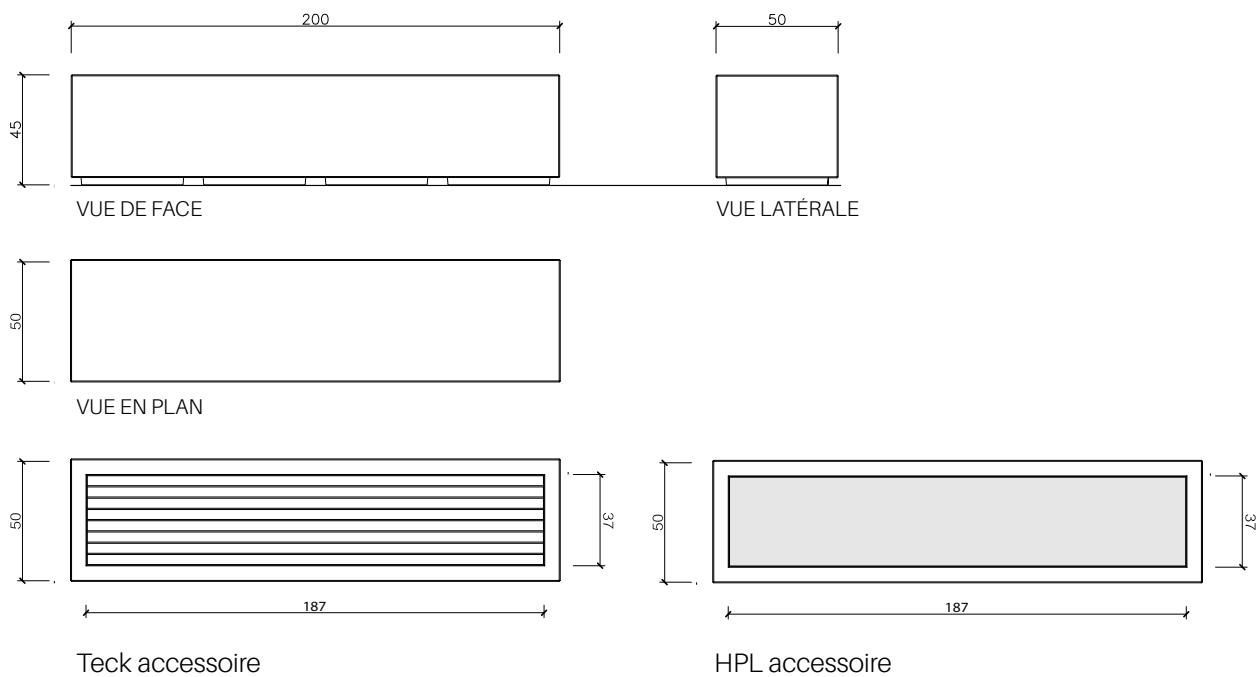

Box 250

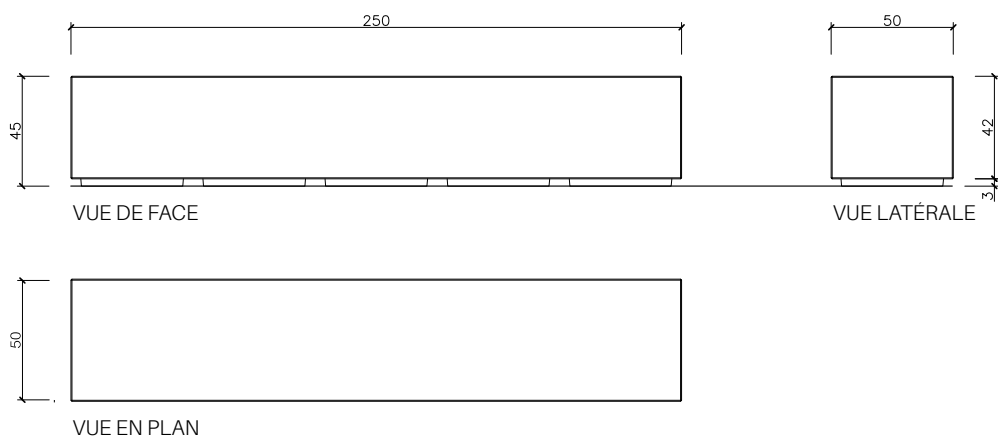

La personnalisation des sièges nous permet d'adapter Box 200 aux différents scénarios de notre paysage apportant confort et couleur à la collection

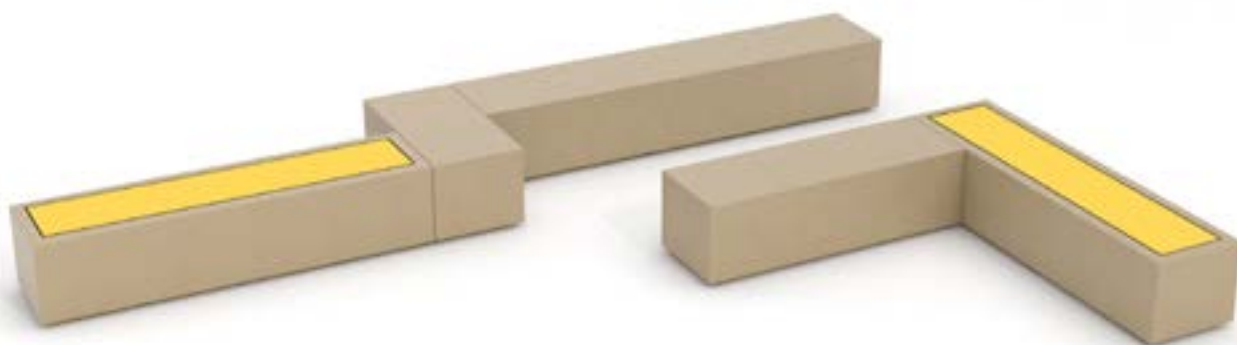
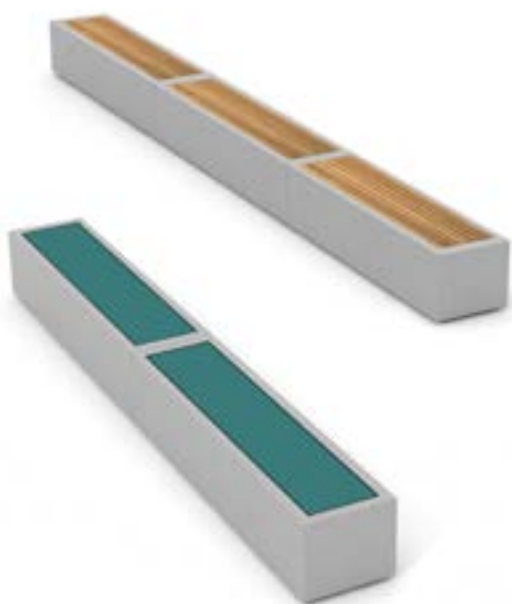
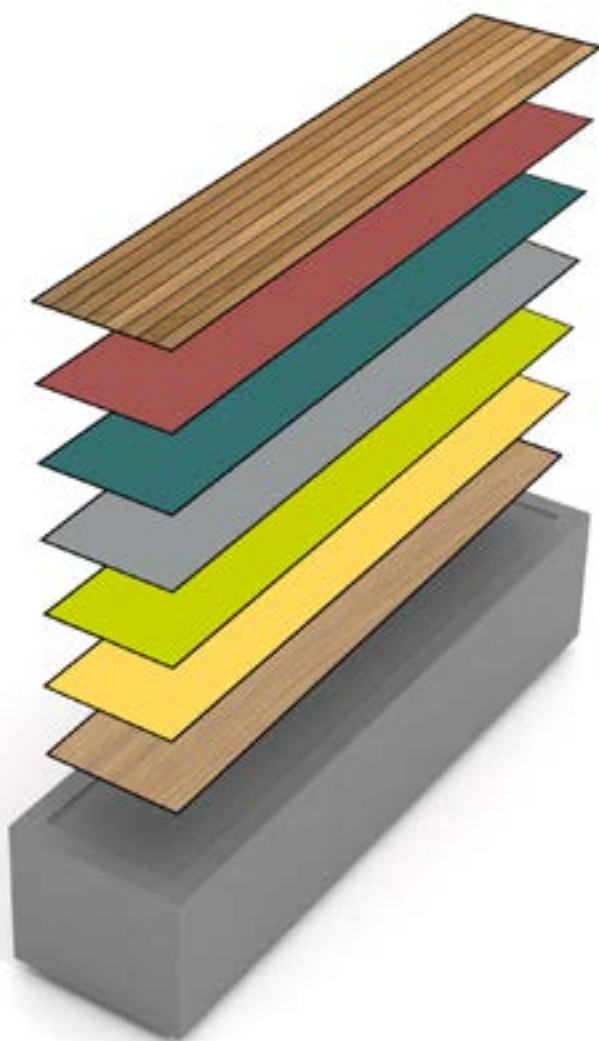

BOX



Escofet®

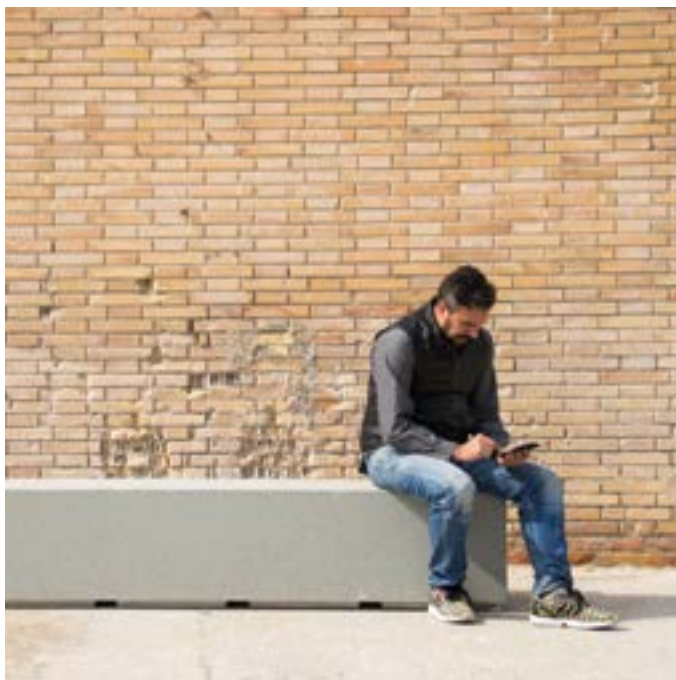

Garantie

5 années sur les composants de béton.

Les noms, marques et modèles industriels des produits ont été déposés au registre correspondant. Les informations techniques de ce document peuvent être modifiées sans préavis.

Escofet 1886 S.A
Siège et production

Montserrat, 162
E 08760 Martorell
Barcelona - España
T. 0034 937 737 150
F. 0034 937 737 151

info@escofet.com
www.escofet.com



GA-2005/0072 SST-0090/2010 ER-0403/2016