

Petra est un ensemble de trois éléments en béton de taille différente et de forme organique qui évoquent la nature des pierres érodées par l'eau. Conçu comme banc public pour s'intégrer dans l'espace public ou dans des lieux de valeur scénique. En tant qu'éléments isolés ou utilisés en groupe, ils créent des points de rencontre ludiques et invitent les enfants à communiquer, se déplacer et jouer en toute sécurité.

Béton | 📏 195 cm | ⚖️ 2027 kg | 🪜 6

🔄 Update 10.07.2023



Origine

Développés pour répondre aux besoins de l'urbanisme tactique d'adaptation temporaire et comme une limitation dissuasive d'accès des véhicules aux espaces publics pacifiés. Ils intègrent le concept de ville jouable pour promouvoir la sociabilité et le développement de la motricité.

Conception

De géométrie allongée et avec toute sa superficie enveloppante légèrement incurvée, les modèles de *Petra S* et *Petra L* sont allégés à l'intérieur pour réduire le poids.

Matériel

Béton coulé non armé, finition décapée et coloris du nuancier standard *Escofet*.

Installation

Petra XS appuyé sur le revêtement de sol et fixé par trois vis filetées dans des douilles encastrées dans sa base. *Petra S* and *Petra L* attachés par deux élingues, ils s'installent simplement appuyés sur la chaussée, sur le sable compacté ou sur l'herbe, aucun ancrage n'est nécessaire. Le socle encastré permet le passage des élingues pour le chargement et le déchargement.





1. Banc sans dossier

Petra	XS	S	L
Dimensions	110 x 95 x 47 cm	188 x 117 x 48 cm	195 x 192 x 50 cm
Poids	728 kg	1366 kg	2027 kg

1.1 Caractéristiques générales

Matériel	Betón	Pose	Banc simplement posé
Finition	Decapée et hydrofugé		

Couleurs

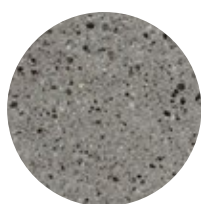

GR. Gris

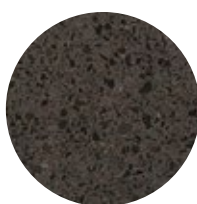

NG. Noir

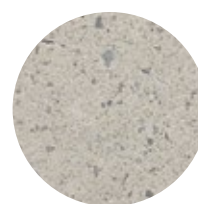

BL. Blanc

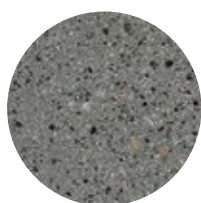

CA. CA Gris

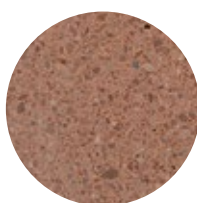

RA. Rouge

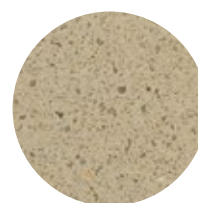

BG. Beige

1.2 Système de pose

Élévation

P= 728 kg / 1366 kg / 2027 kg

Installation

Petra XS: Percer le trottoir avec un foret de Ø40 x 180 mm et remplir avec de la résine. Ensuite, enfiler les 2 vis profondes M16x 140 mm. Centre, placez le banc et coupez la zone de support.

Petra XS

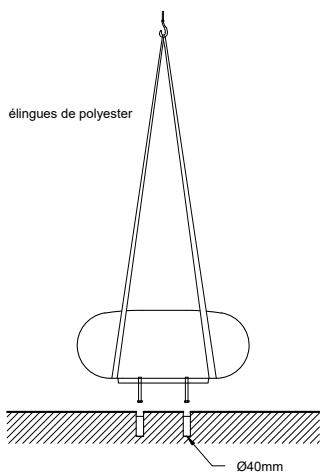
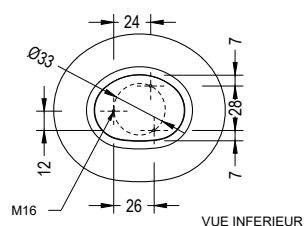

Petra S

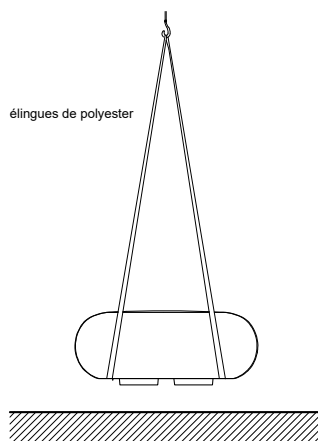

Petra L

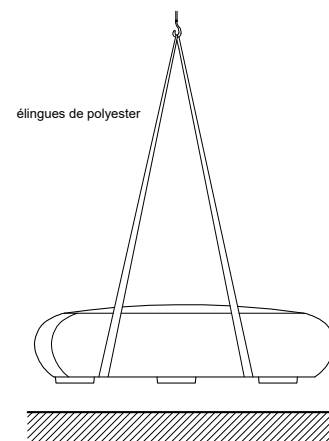

Petra S

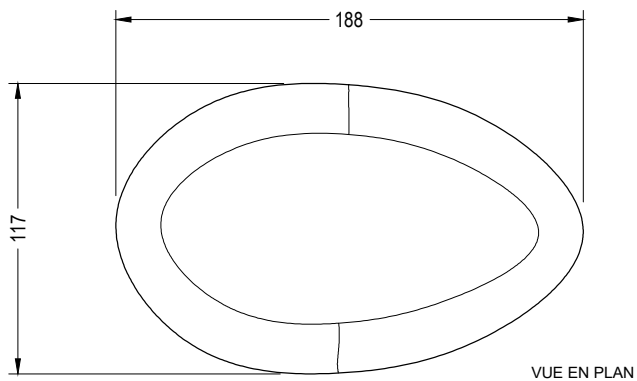
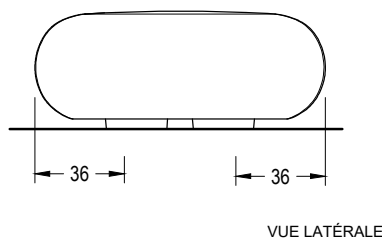
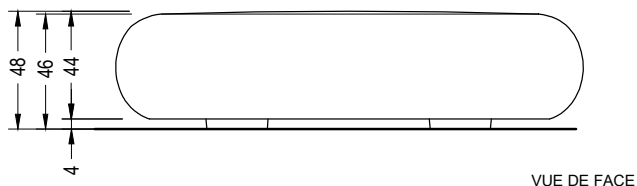

Petra L

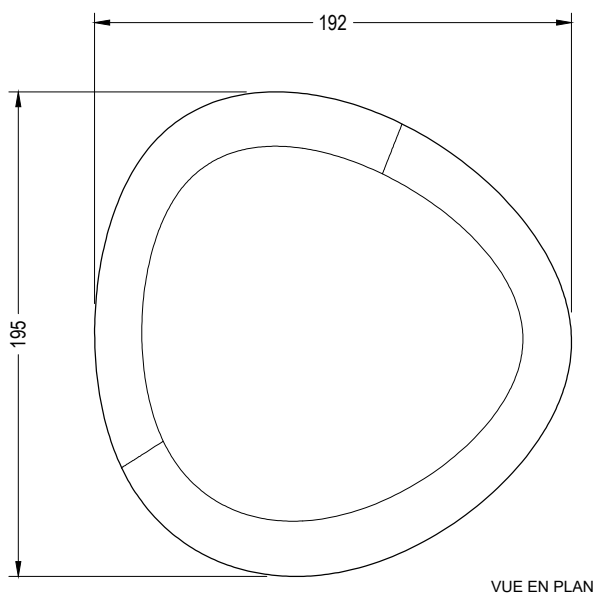
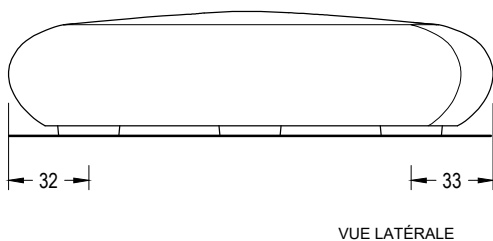
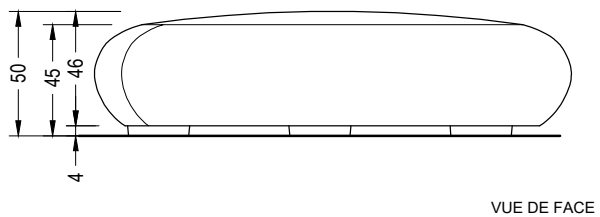

Petra XS

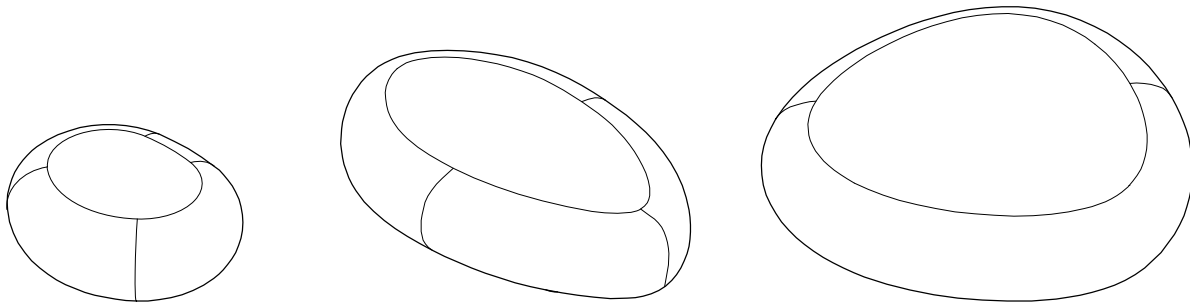
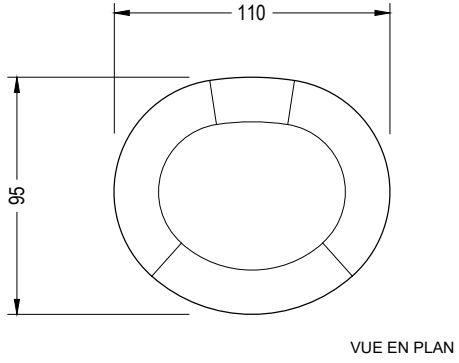
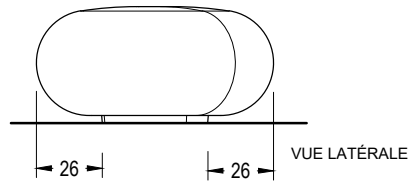
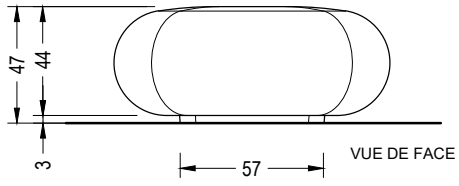

PETRA

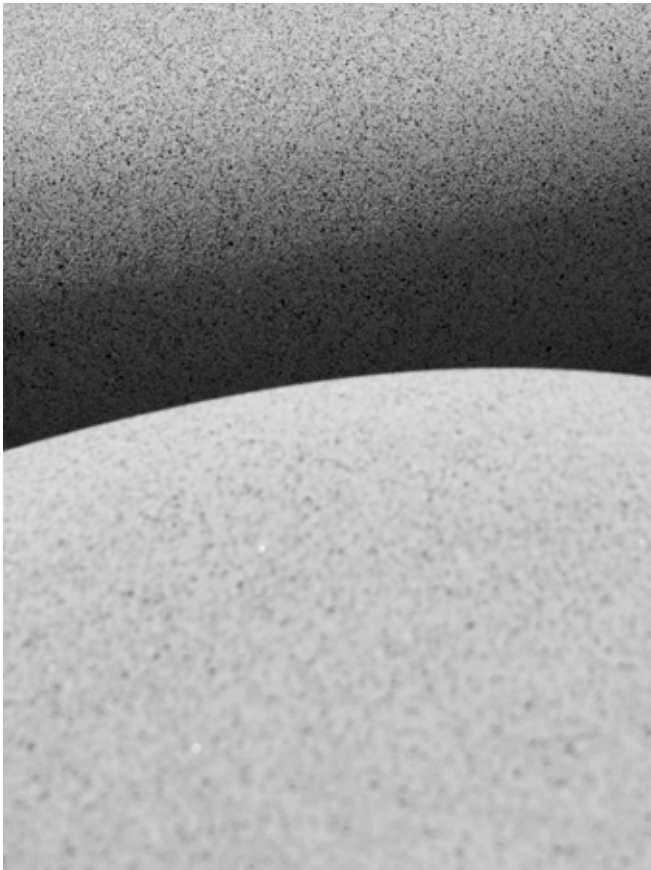

Escofet®



Garantie

5 années sur les composants de béton.

Les noms, marques et modèles industriels des produits ont été déposés au registre correspondant. Les informations techniques de ce document peuvent être modifiées sans préavis.

Escofet 1886 S.A
Oficina central y producción

Montserrat, 162
E 08760 Martorell
Barcelona - España
T. 0034 937 737 150
F. 0034 937 737 151

info@escofet.com
www.escofet.com



GA-2005/0072 SST-0090/2010 ER-0403/2016