

**Mayo** est un banc sans dossier en béton armé en forme de portique. La simplicité de ce banc tient à sa géométrie, nette et pure. Perforée à la manière d'un damier, l'assise facilite l'évacuation de l'eau de pluie, accentue les effets de l'aération et atténue ceux de la température sous l'action du soleil.

Betón |  296 cm/max. |  812 kg |  6

 Update 04.07.2023



MAYO

Cruz y Ortiz 1990

Escofet®



### Origine

Les architectes Cruz et Ortiz ont tout d'abord créé *Abril*, qui a été ensuite complété par *Mayo* et *Junio*.

### Universel

*Mayo* manifeste sa capacité à s'intégrer dans l'environnement urbain, sans s'imposer, mais bien résolue à y perdurer par sa matérialité. Un style rigoureux et simple par sa formulation, mais universel par son application.

### Flexible

Le banc sans dossier est fabriqué et édité en deux tailles, *Mayo 296* et *Mayo 220*.

### Matériel

Banc sans dossier en béton armé finitions décapées et hydrofuge, couleur nuancier standard *Escofet*

### Installation

Simplement appuyé sur le sol, il ne requiert aucune fixation.

MAYO



Escofet®





# 1. Banquette sans dossier

Mayo	Mayo 296	Mayo 220	Mayo Circular
<b>Dimensions</b>	296 x 86 x 45 cm	220 x 60 x 45 cm	Ø230 x 45 cm
<b>Poids</b>	812 kg	455 kg	853 kg

## 1.1 Caractéristiques générales

<b>Matériel</b>	Béton armé	<b>Pose</b>	Banc simplement posé Ancré avec vis
<b>Finition</b>	Sablé et hydrofugé		

## Couleurs



**GR.** Gris

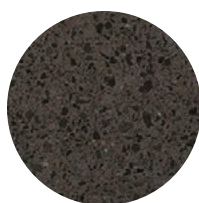

**NG.** Noir

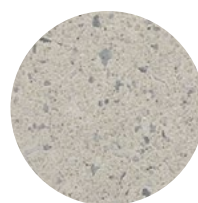

**BL.** Blanc

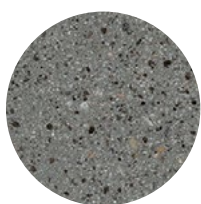

**CA.** Gris CA

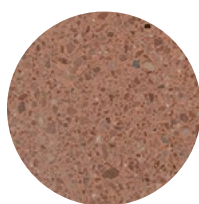

**RA.** Rouge

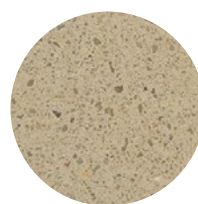

**BG.** Beige

## 1.2 Système de pose

### Elevación

(P=812 / 455 / 853 kg)

### Instalación

*Télécharger avec Forklift:*

Placez une base de planches selon le tableau, afin d'élever le banc laissant 2 mètres de lumière entre les supports.

*Télécharger avec grue:*

Positionnez les brides de sorte que la lumière entre elles soit d'environ 2 mètres.

*Mayo circular*

Perçer le trottoir avec un foret de 14 mm. Remplir de résine ou de mortier riche. Visser les 6 vis profondes M10x100. Centrez, placez le banc et réassemblez la zone de support.

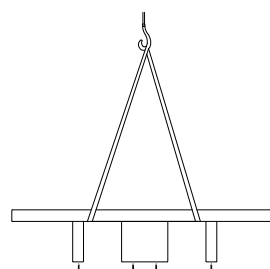
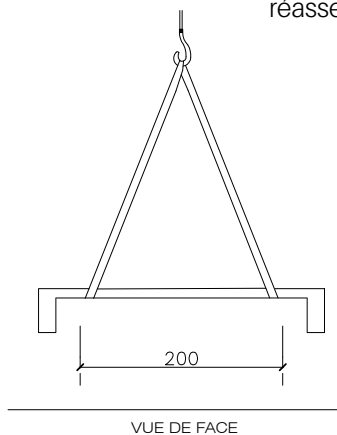
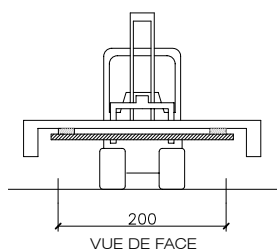
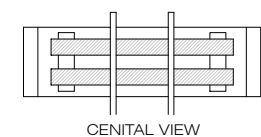

Mayo 296

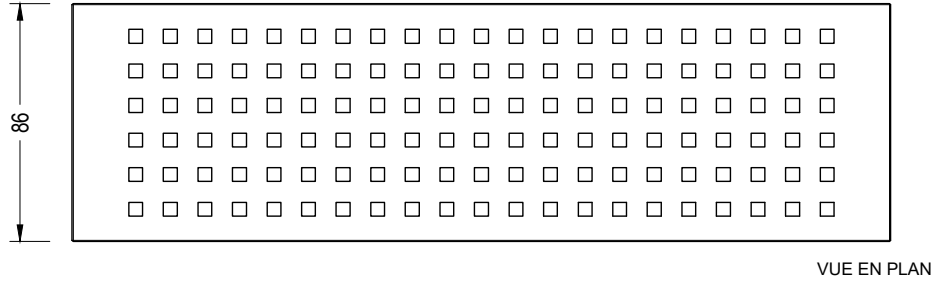
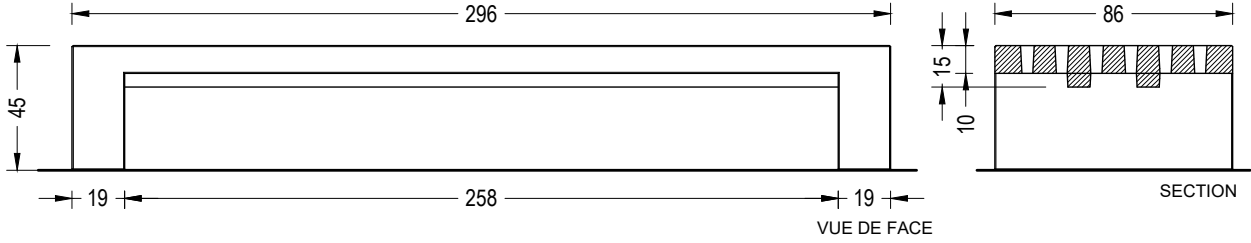

Mayo 220

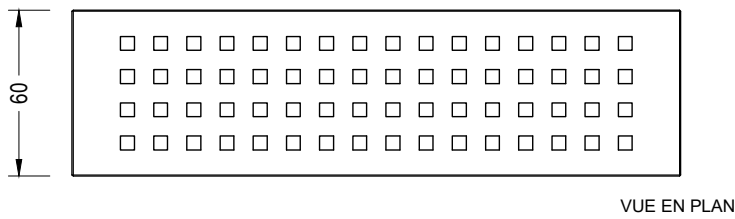
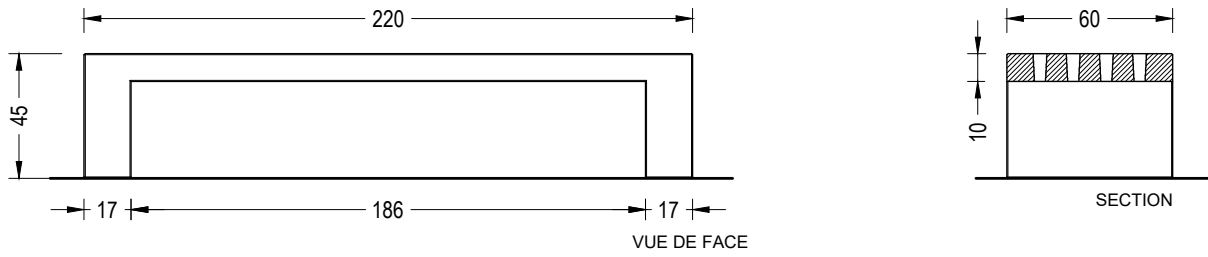



## Garantie

5 années sur tous les composants.

Les noms, marques et modèles industriels des produits ont été déposés au registre correspondant. L'information technique facilitée par Escofet sur ces produits peut être modifiée sans préavis.

Escofet 1886 S.A  
Siège et production

Montserrat, 162  
E 08760 Martorell  
Barcelona - España  
T. 0034 937 737 150  
F. 0034 937 737 151

info@escofet.com  
www.escofet.com



GA-2005/0072 SST-0090/2010 ER-0403/2016