

Mayo es una pieza de hormigón armado y de sección porticada. La simpleza de este banco radica en su geometría rotunda y pura. El asiento perforado a modo de damero permite la adecuada evacuación del agua de lluvia así como incrementar los efectos de la ventilación y disminuir la temperatura bajo la acción del sol.

Hormigón |  296 cm/máx. |  812 kg |  6

 Update 04.07.2023



MAYO

Cruz y Ortiz 1990

Escofet®

Origen

Los arquitectos Cruz y Ortiz realizan su primer diseño con *Abril*, que luego complementarán con *Mayo* y *Junio*.

Universal

Mayo muestra su capacidad de integración en el entorno urbano sin imponerse pero con el deseo de permanecer por su condición material. Diseño riguroso y sencillo en su formulación, pero universal en su aplicación.

Versátil

La banca se fabrica y edita en dos tamaños, *Mayo 296* y *Mayo 220*, ambos de 45 de altura y diámetro.

Material

Banca de hormigón armado acabado decapado e hidrofugado, colores carta estándar de *Escofet*.

Instalación

Simplemente apoyado sobre el pavimento si necesidad de anclajes.





1. Elemento de paisaje

Mayo	Mayo 296	Mayo 220
Dimensiones	296 x 86 x 45 cm	220 x 60 x 45 cm

Peso	812 kg	455 kg
-------------	--------	--------

1.1 Características generales

Material	Hormigón armado	Colocación	Apoyado sin anclaje
-----------------	-----------------	-------------------	---------------------

Acabado	Decapado e hidrofugado
----------------	------------------------

Colores



GR. Gris

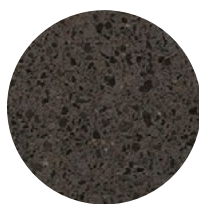

NG. Negro

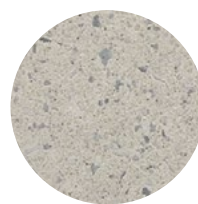

BL. Blanco

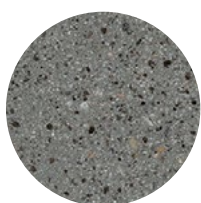

CA. Gris CA

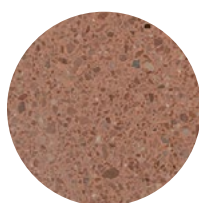

RA. Rojo

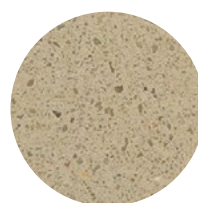

BG. Beige

1.2 Sistema de colocación

Elevación

P=812 kg / 455 kg

Instalación

Descargar con carretilla elevadora:

Colocar una base de tablonos según gráfico, a fin de elevar el banco dejando 2 metros de luz entre apoyos.

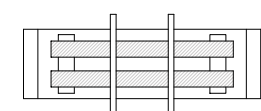

Planta cenital

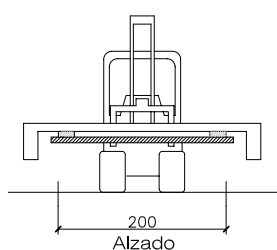

200
Alzado

Descargar con grúa:

Colocar las bridas de forma que la luz entre ellas sea aproximadamente de 2 metros.

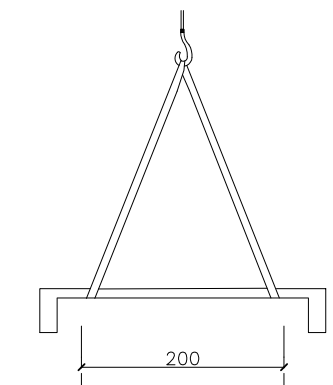

200
Alzado

Mayo 296

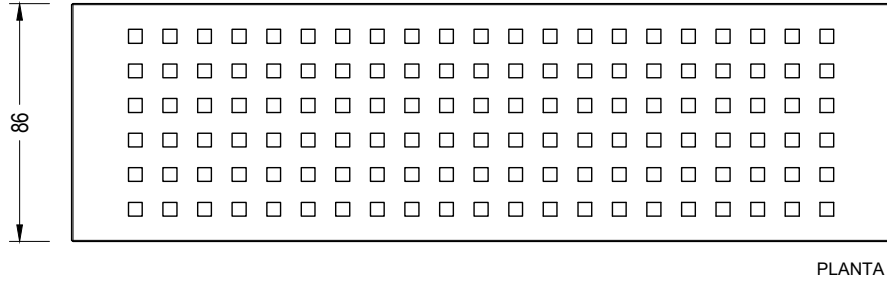
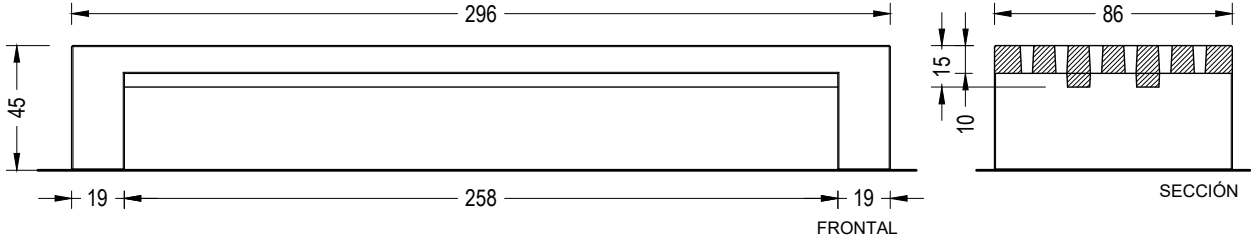

Mayo 220

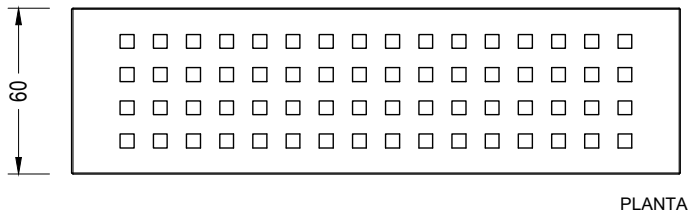
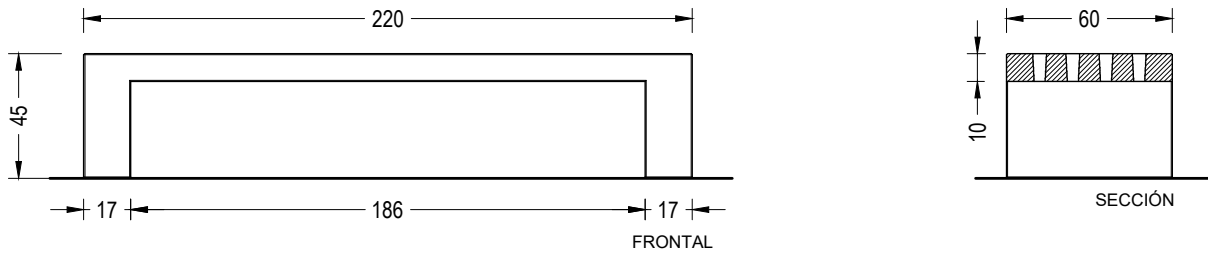



Garantía

5 años en todos sus componentes.

Los nombres, marcas y modelos industriales de los productos han sido depositados en los registros correspondientes. La información técnica facilitada por Escofet sobre sus productos puede sufrir modificación sin previo aviso.

Escofet 1886 S.A
Oficina central y producción

Montserrat, 162
E 08760 Martorell
Barcelona - España
T. 0034 937 737 150
F. 0034 937 737 151

info@escofet.com
www.escofet.com



GA-2005/0072 SST-0090/2010 ER-0403/2016