

La serie *Band* presenta una amplia colección de productos de lámina de acero zincado y pintado color carta RAL. Se compone de una banca, un respaldo accesorio, un elemento conector, un taburete, una mesa, tres jardineras de diferente geometría y un bolardo que puede cumplir la función de aparca bicicletas. Todos ellos combinables con la colección *Boxland* de hormigón. El resultado final es una colección de formas simples que comparten el mismo sistema de apoyo y relación con el pavimento.

Acero |  200 cm/máx. |  102 kg |  4

 Update 16.12.2022



Origen

La serie *Band* nace con la intención de búsqueda de lo esencial y abstracto que le confiera permanencia. Debe su nombre al hecho de que ha sido concebida como una banda musical donde los instrumentos mantienen armonía entre ellos.

Diseño

Diseñada a partir de una banda de metal mecanizada, doblada y soldada, el carácter elemental de esta serie y su capacidad de agregación, la predispone a relacionarse con su entorno provocando relaciones espaciales complejas. Esta cualidad permite extender su uso a espacios históricos, donde los ambientes generados por la superposición de culturas y tiempos no aceptan la irrupción de cualquier material ni la emergencia de cualquier forma.

Material

Todos los componentes de la colección se fabrican con chapa de acero zincado de 8 mm de espesor, mecanizada y soldada. Acabado pintado color carta RAL.

Instalación

Apoyada sobre el pavimento, su instalación precisa de anclaje con varillas roscadas M-8 x 70 mm en orificios de 12 mm realizados previamente en el pavimento y rellenos con resina epoxi o mortero graso. El bolardo empotrado en el pavimento con un tubo metálico de 80 mm de diámetro soldado en su base.



La delgada línea que traza su espesor deja libre el espacio debajo del asiento que se apoya en el pavimento con ligereza y naturalidad.

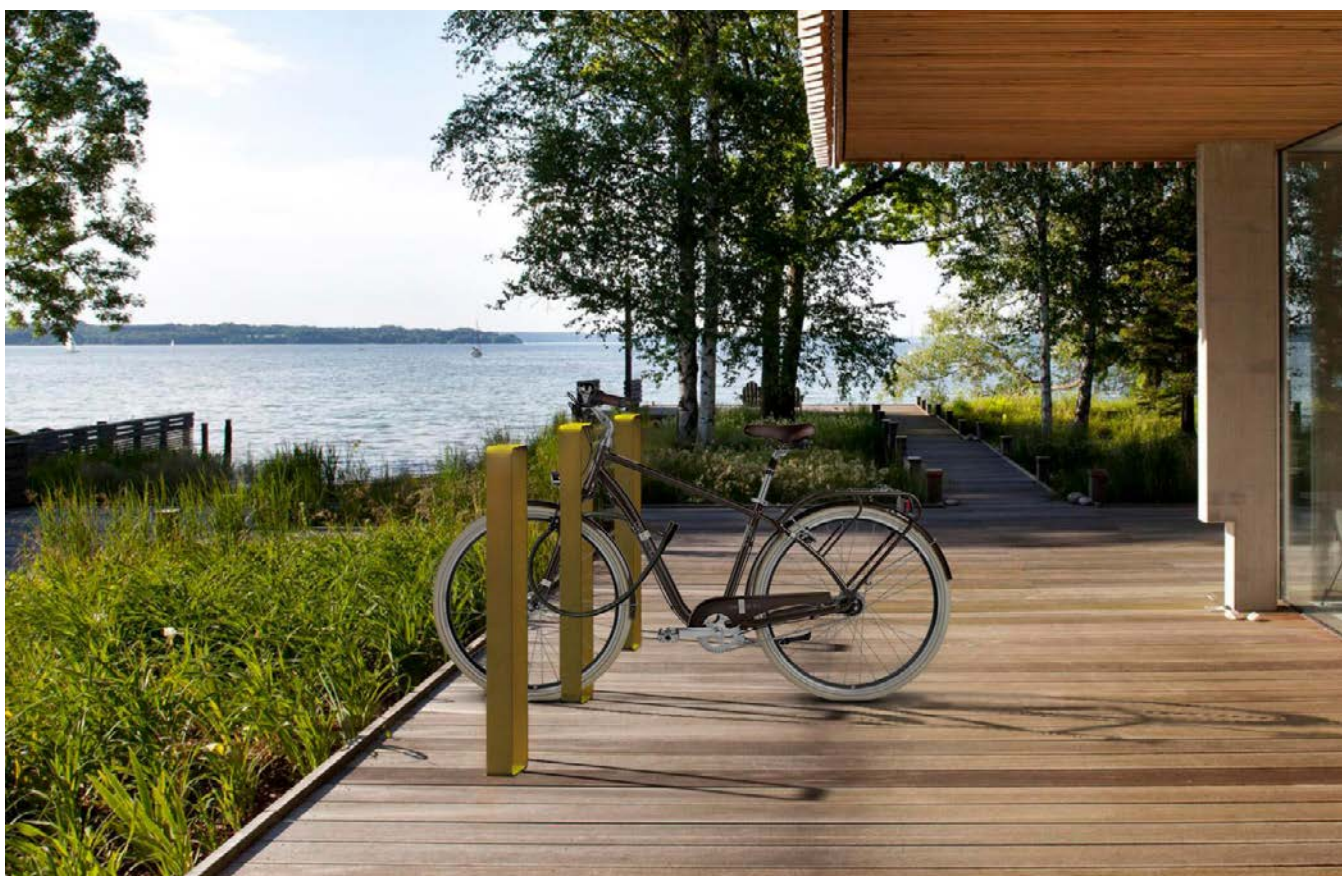
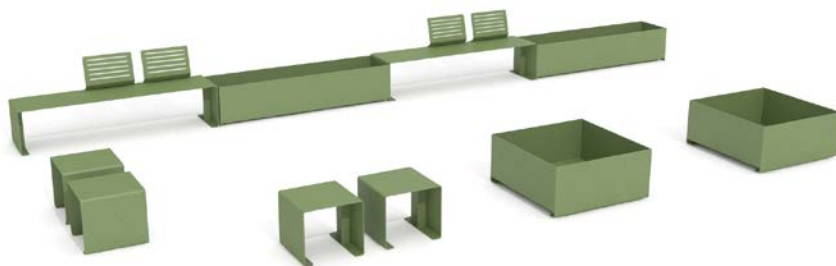

1. Banca, conector, taburete y mesa

Band	Conector	Taburete	Banca	Mesa
Dimensiones	61 x 53 x 45 cm	50 x 50 x 45 cm	200 x 50 x 45 cm	150 x 65 x 75 cm
Peso	45 kg	50 kg	102 kg	136 kg

1.1 Características generales

Material	Acero zincado	Colocación	Anclado con tornillos
Acabado	Pintado con protección frente a la corrosión para una categoría de corrosividad atmosférica C5 según norma UNE-EN ISO 12944-2.		

Colores

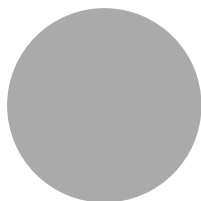

A. Acero plata texturizado

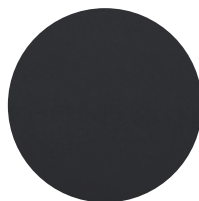

B. Acero negro forja



C. Acero efecto cor-ten

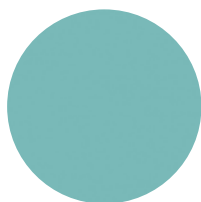

D. Acero verde luminoso RAL 6027

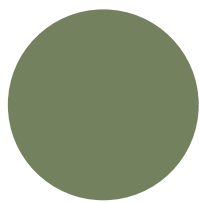

E. Acero verde reseda RAL 6011

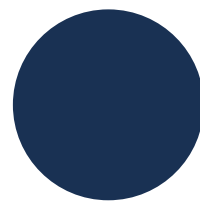

F. Acero azul cobalto RAL 5013

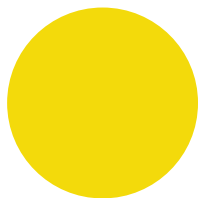

G. Acero amarillo tráfico RAL 1023

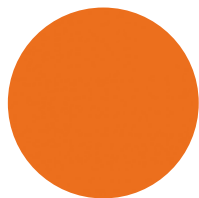

H. Acero rojo anaranjado RAL 2008

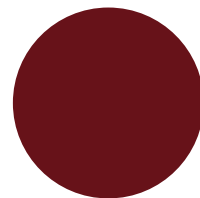

I. Acero rojo vino RAL 3005

* Otros colores RAL opcionales, a consultar.

1.2 Sistema de colocación

Elevación

P= 45 kg / 50 kg / 102 kg / 136 kg

Instalación

Roscar los 4 tornillos Din 913 M8 x 70 mm. Taladrar el pavimento y llenar con resina o mortero rico. Seguidamente centrar, colocar el banco y rejuntar la zona de apoyo.

1.2 Sistema de colocación

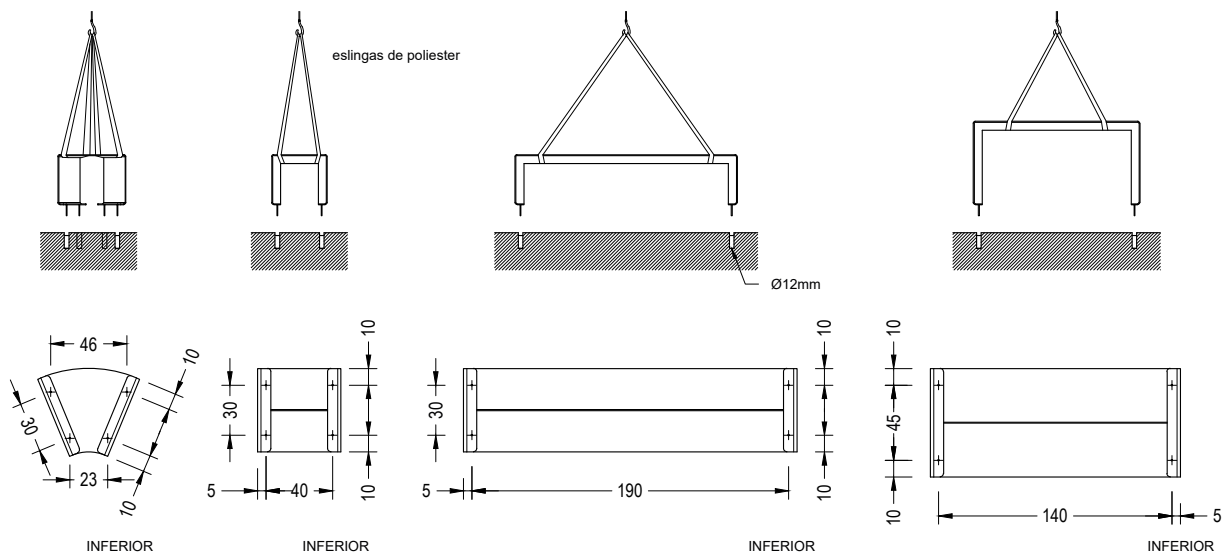

1.3 Geometría

Banca

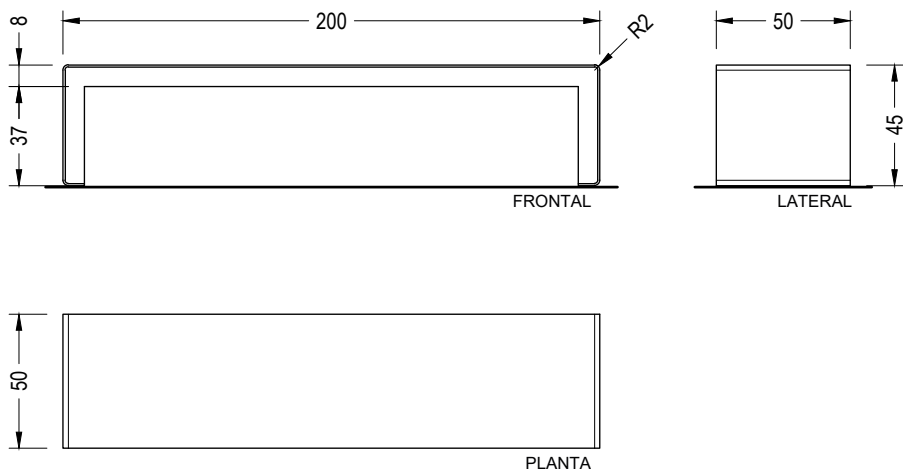

Accesorio respaldo

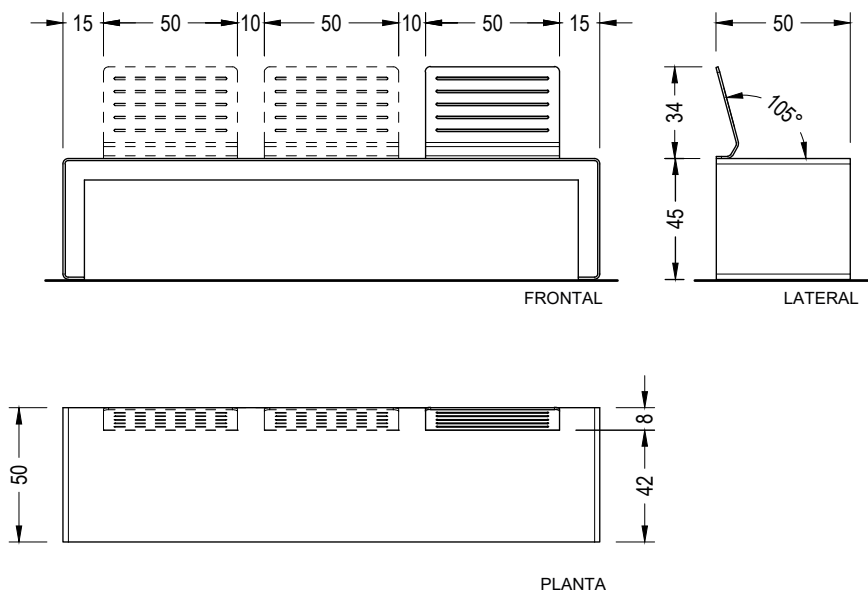

Taburete

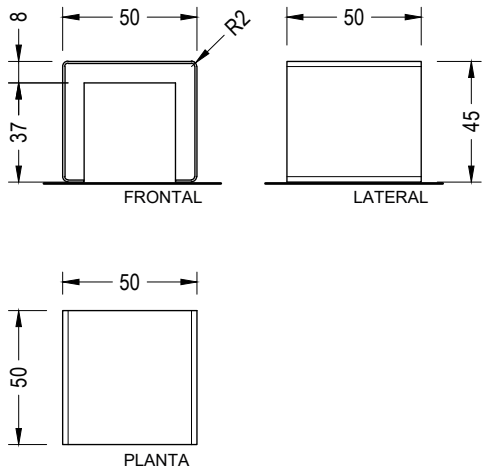

Conector

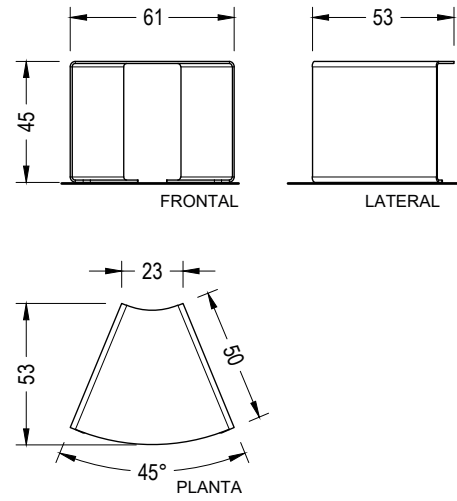

Mesa

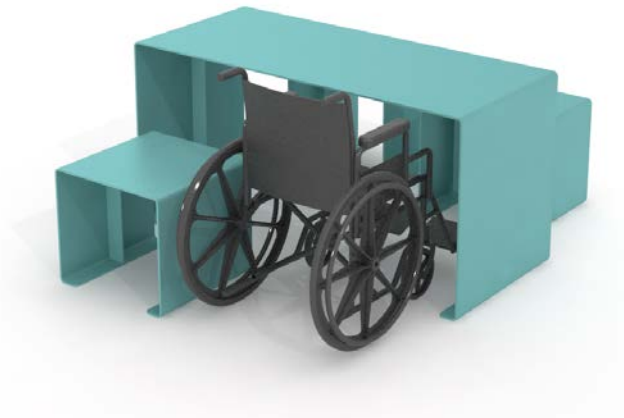
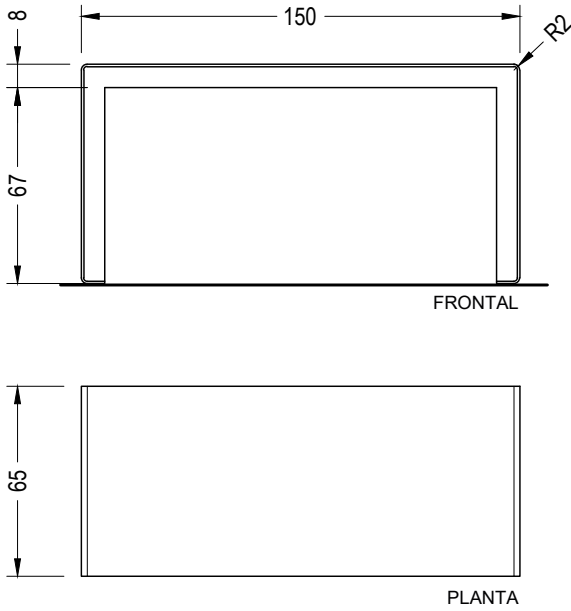

Agregaciones

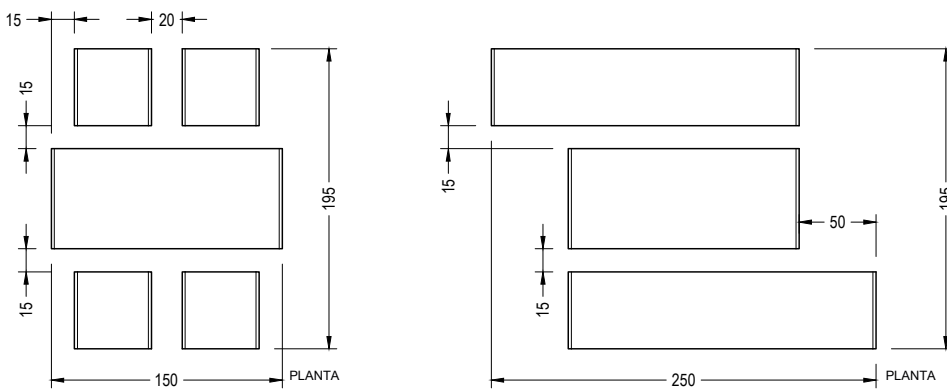

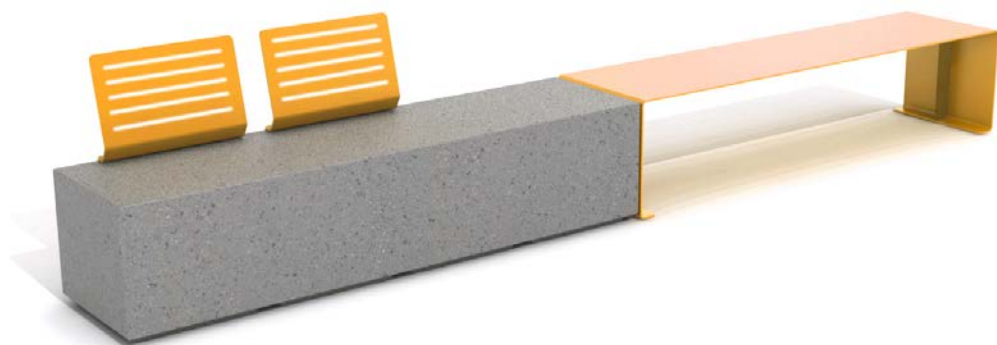

2. Jardineras

Band Planter	Rectangular	Cuadrada	Circular
Dimensiones	200 x 50 x 45 cm	100 x 100 x 45 cm	Ø 80 x 64 cm
Peso	192 kg	175 kg	120 kg
Capacidad	380 L	380 L	280 kg

2.1 Características generales

Material	Acero zincado	Colocación	Anclado con tornillos / Apoyado sin anclaje con patas regulables
Acabado	Pintado con protección frente a la corrosión para una categoría de corrosividad atmosférica C5 según norma UNE-EN ISO 12944-2.		

Colores

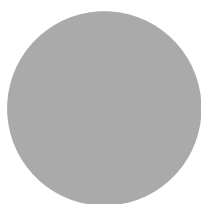

A. Acero plata texturizado

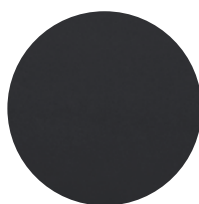

B. Acero negro forja



C. Acero efecto cor-ten

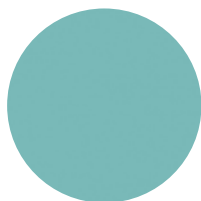

D. Acero verde luminoso RAL 6027

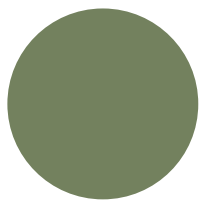

E. Acero verde reseda RAL 6011

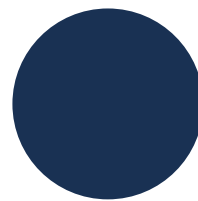

F. Acero azul cobalto RAL 5013

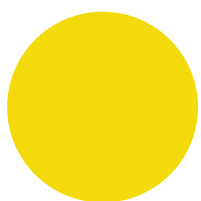

G. Acero amarillo tráfico RAL 1023

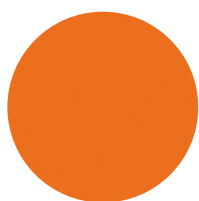

H. Acero rojo anaranjado RAL 2008

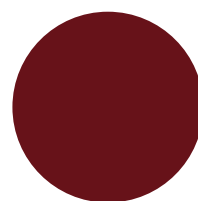

I. Acero rojo vino RAL 3005

* Otros colores RAL opcionales, a consultar.

2.2 Sistema de colocación

Elevación

P= 175 kg / 192 kg / 120 kg

Instalación

Roscar los 4 tornillos Din 913 M8 x 70 mm. Taladrar el pavimento y llenar con resina o mortero rico. Seguidamente centrar, colocar y rejuntar la zona de apoyo.

2.3 Geometría

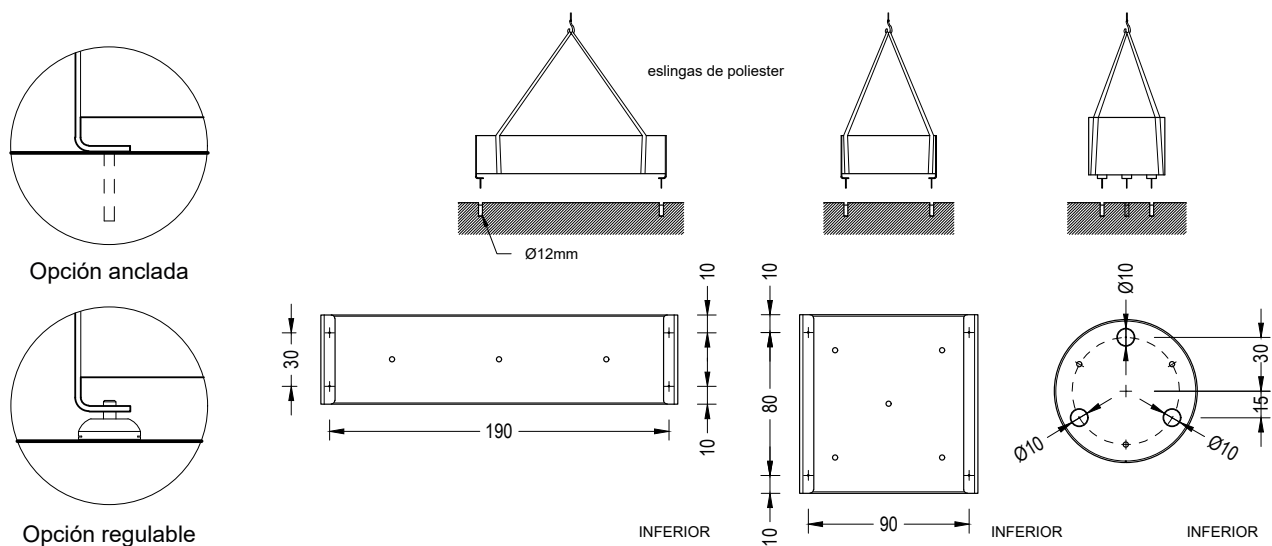

2.3 Geometría

Cuadrada

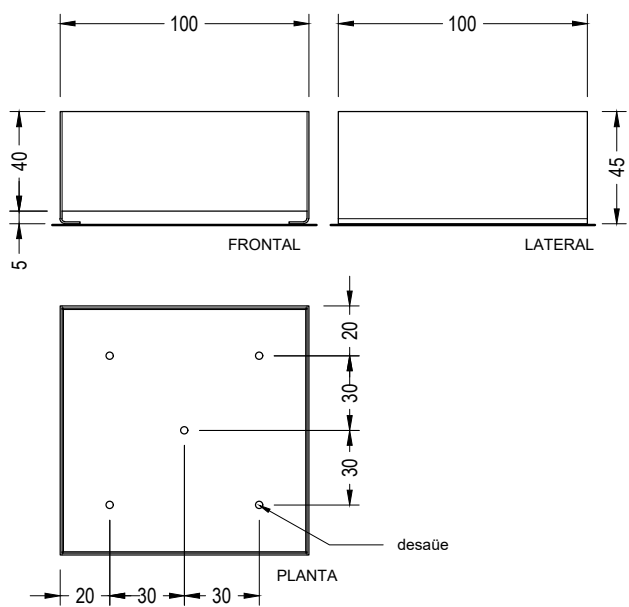

Circular

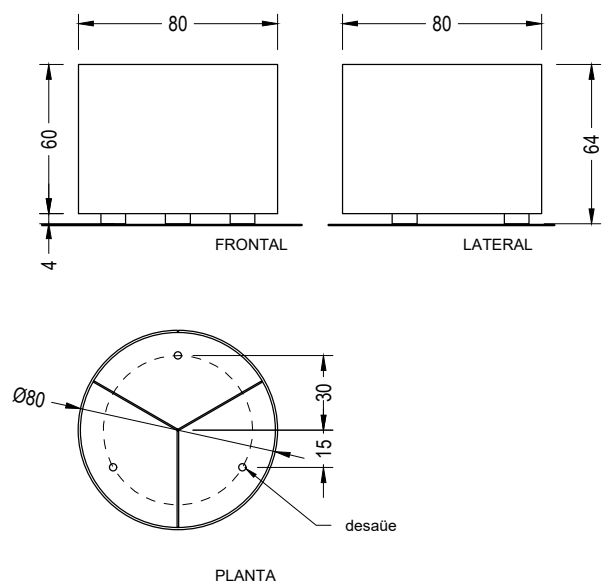

Rectangular

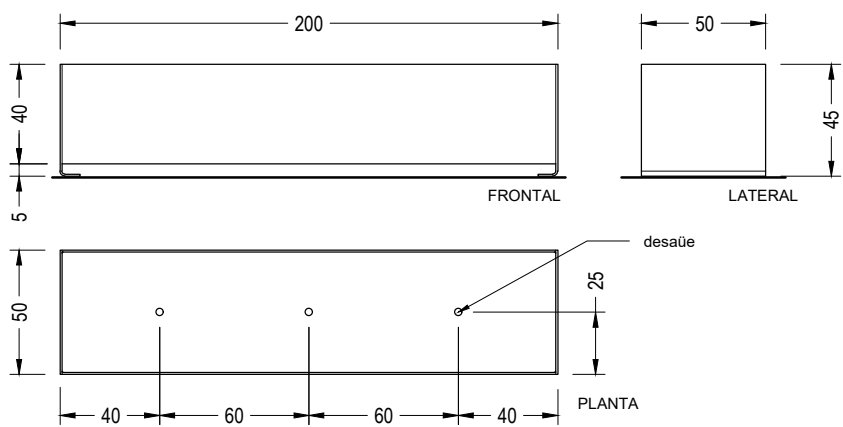

3. Límite

Límite

Dimensiones 14 x 10 x 100 (125) cm





Peso 17 kg

3.1 Características generales

Material Acero zincado **Colocación** Empotrado

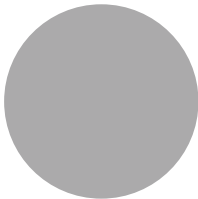
Acabado Pintado con protección frente a la corrosión para una categoría de corrosividad atmosférica C5 según norma UNE-EN ISO 12944-2.

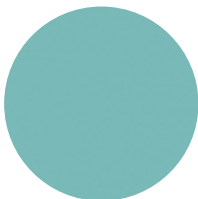
Colores

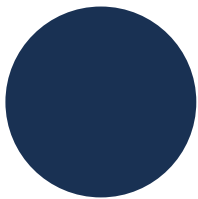
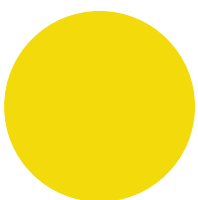
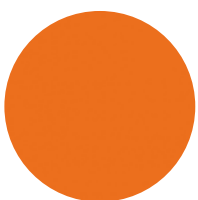
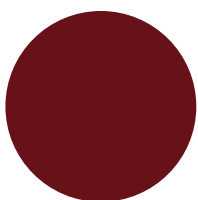
		
A. Acero plata texturizado	B. Acero negro forja	C. Acero efecto cor-ten
		
D. Acero verde luminoso RAL 6027	E. Acero verde reseda RAL 6011	F. Acero azul cobalto RAL 5013
		
G. Acero amarillo tráfico RAL 1023	H. Acero rojo anaranjado RAL 2008	I. Acero rojo vino RAL 3005

* Otros colores RAL opcionales, a consultar.

3.2 Sistema de colocación

Elevación
P=17 kg

Instalación

Taladrar el pavimento Ø10 x 27 cm y llenar con resina o mortero rico. Seguidamente centrar, colocar y rejuntar la zona de apoyo.

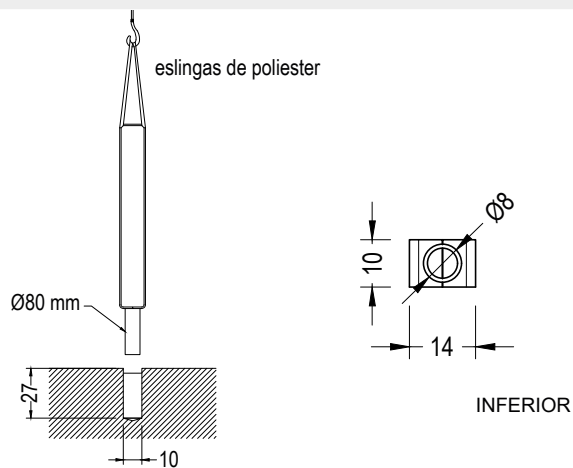

Límite

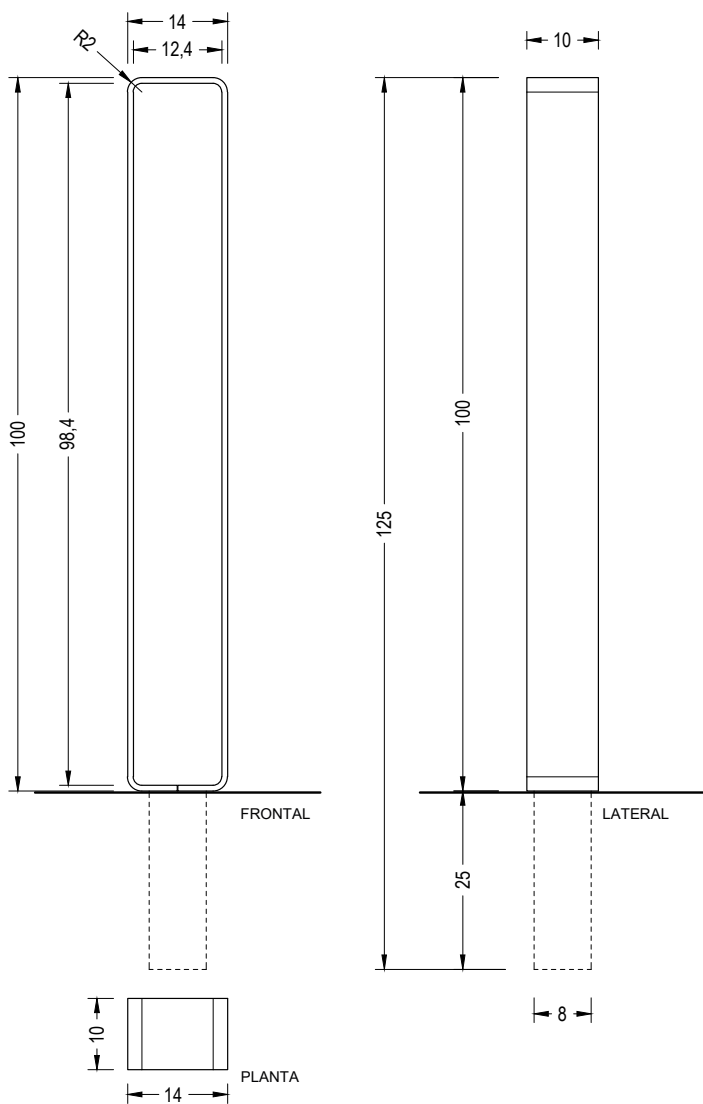

Aparcabicicletas

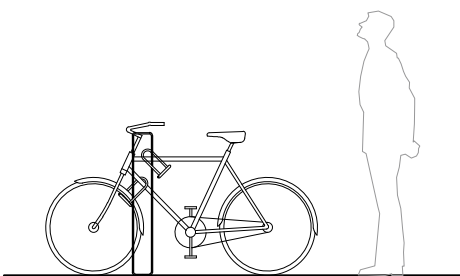

Límite

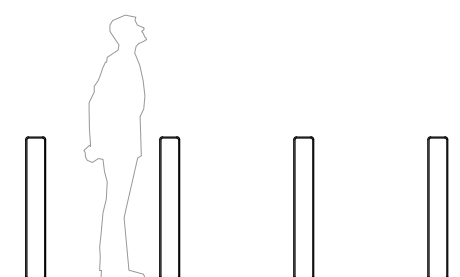



Los nombres, marcas y modelos industriales de los productos han sido depositados en los registros correspondientes. La información técnica facilitada por Escofet sobre sus productos puede sufrir modificación sin previo aviso.

Escofet 1886 S.A
Oficina central y producción

Montserrat, 162
E 08760 Martorell
Barcelona - España
T. 0034 937 737 150
F. 0034 937 737 151

info@escofet.com
www.escofet.com



GA-2005/0072 SST-0090/2010 ER-0403/2016