

Extasi es un elemento urbano de hormigón de volumetría triangular y bordes redondeados para amueblar el espacio exterior con la calidez cercana de los espacios interiores.

Hormigón |  165 cm |  1420 kg |  5

 Update 14.01.2019



EXTASI

Arriola & Fiol, arquitectes 2006

Escofet®

Origen

Este elemento pertenece a la colección de “Nuevas bancas para la Gran Vía en Barcelona” representada por *Extasi*, *Puff*, *Boomerang*, *Cargol* y *Desert*. Cada una de estas piezas adopta una geometría singular, cuya forma y dimensión, trae el recuerdo de una situación diferente. *Puff* y *Extasi* a la intimidad del hogar, *Boomerang* nos recuerda a los objetos volantes, *Cargol* nos acerca al mundo animal, *Desert* a los ambientes minerales. Todos ellos, a su manera, estimulan la imaginación y despiertan los sentidos.

Material

Hormigón moldeado sin armadura acabado decapado y colores carta estándar *Escofet*.

Instalación

Los dos modelos apoyados sobre el pavimento, sobre la arena compactada o el césped.



EXTASI



Escofet®

1. Banca sin respaldo

Extasi

Dimensiones 165 x 152 x 45 cm

Peso 1420 kg

1.1 Características generales

Material Hormigón **Colocación** Apoyado sin anclaje

Acabado Decapado e hidrofugado

Colores



GR. Gris



NG. Negro

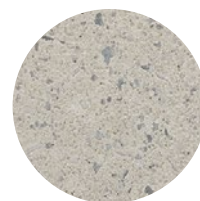

BL. Blanco

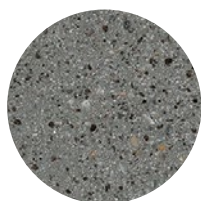

CA. Gris CA

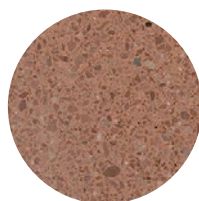

RA. Rojo

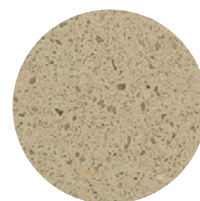

BG. Beige

1.2 Sistema de colocación

Elevación
(P=1420 kg)

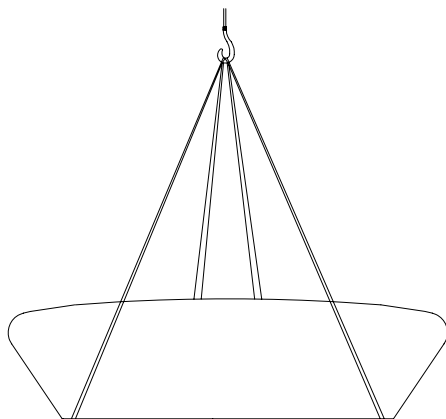

Extasi

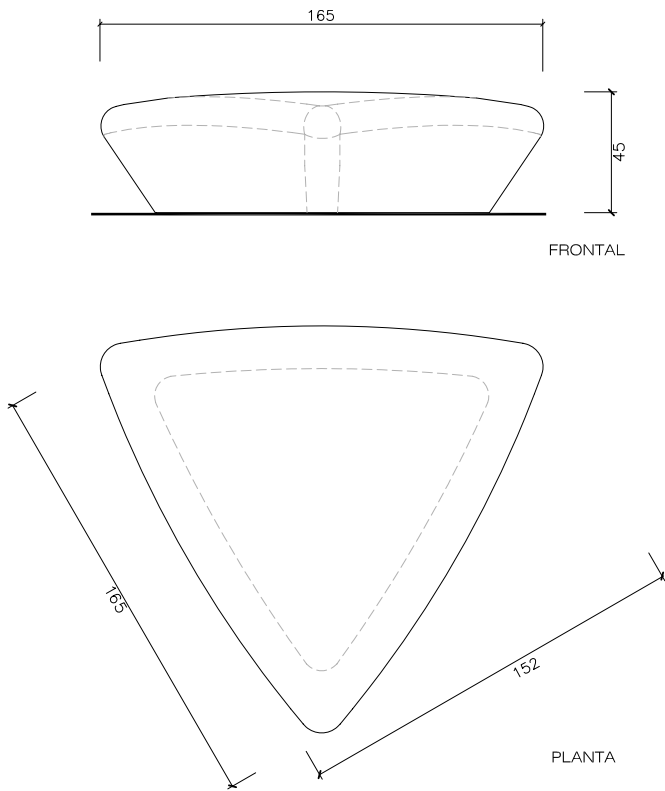

Agregaciones

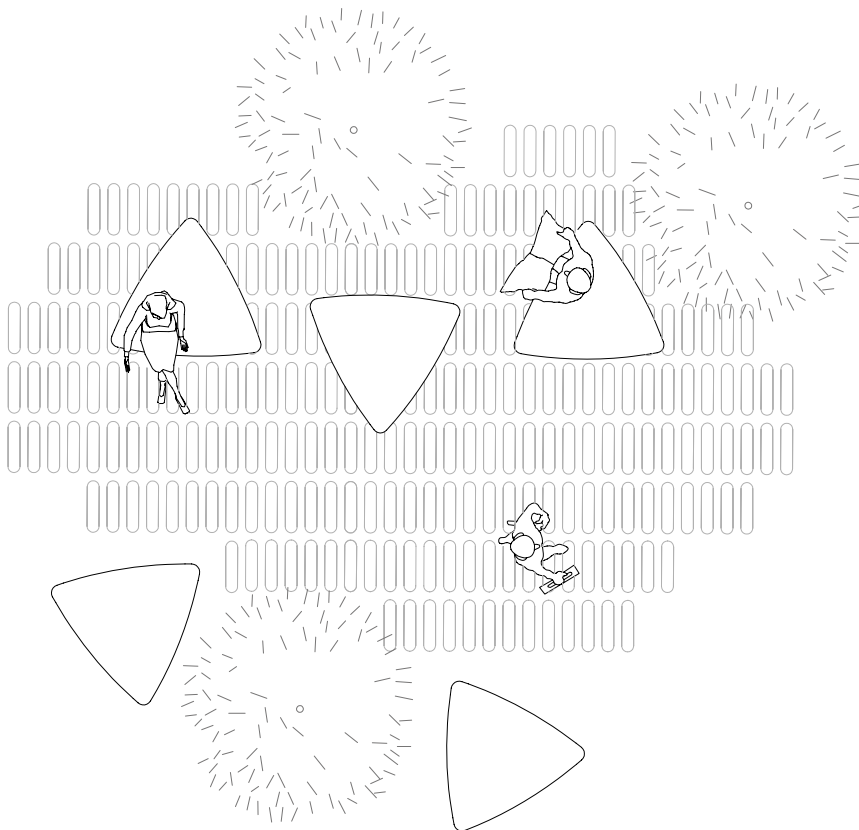

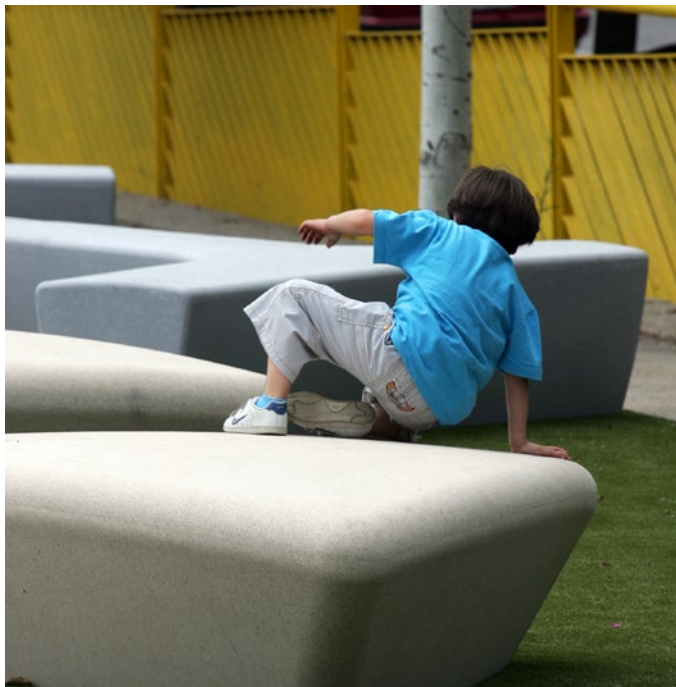

Garantía

5 años en todos sus componentes.

Los nombres, marcas y modelos industriales de los productos han sido depositados en los registros correspondientes. La información técnica facilitada por Escofet sobre sus productos puede sufrir modificación sin previo aviso.

Escofet 1886 S.A
Oficina central y producción

Montserrat, 162
E 08760 Martorell
Barcelona - España
T. 0034 937 737 150
F. 0034 937 737 151

info@escofet.com
www.escofet.com

Síguenos en



GA-2005/0072 SST-0090/2010 ER-0403/2016